

## PRODUKTSTECKBRIEF

**Bestellnummer: 036A0517OM4**

Artikelnummer: 753765

---

PreCONNECT® BREAKOUT TRUNK  
8 Kanal, 16 Fasern, G50/125µmOM4, violett  
mit Vierkantschnittstellen  
Stecksystem Seite A: LC-Compact MM  
Stecksystem Seite B: LC-Compact MM  
Kabel I-V(ZN)HH8x2G50/125µm,OM4



### **Begleitende Dokumente:**

DS_FASER OM4BI_OD	Faserdatenblatt
DS_I-VZNNHXX2X900X28_L_OD	Kabeldatenblatt
DS_LC_COMPACT_STECKER_SHORT_C	Steckerdatenblatt
PRECONNECT_BREAKOUT_OD	Produktinformation

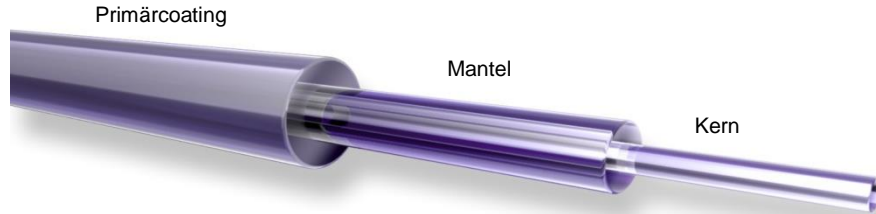

**Normen**

- Gradientenindexfaser 50/125µm gemäß
- ISO/IEC 11801 und EN 50173-1 OM4
- IEC 60793-2-10 Typ A1a.3
- ITU G.651.1
- TIA/EIA 492AAAD

**Aufbau**

Quarzglasfaser mit Primärcoating in Zweischicht-Acrylataufbau

**Geometrische Eigenschaften**

Kerndurchmesser	50 µm +/- 2,5 µm
Manteldurchmesser	125 µm +/- 1 µm
Kernkreisförmigkeitsabweichung	< 5 %
Mantelkreisförmigkeitsabweichung	< 1 %
Kern-Mantel-Exzentrizität	< 1,5 µm
Primärcoating-Durchmesser	242 µm +/- 5 µm
Primärcoating-Exzentrizität	< 12 µm

**Mechanische Eigenschaften**

Bruchfestigkeit SCREEN-Test 1 % Dehnung für 1 s @100 kpsi

**Thermische Eigenschaften**

Betriebstemperaturbereich -60 bis +85°C

Dieses Dokument ist urheberrechtlich geschützt • This document is protected by copyright • Rosenberger OSI GmbH & Co. OHG

LWL Faser OM4  
biegeunempfindlich

059A0381OM4BI

**Übertragungseigenschaften**

**Dämpfung:**

@ 850 nm max. 2,3 dB/km  
@ 1300 nm max. 0,6 dB/km

**Makrobiegung, induzierte Dämpfung:**

100 Windungen, 37,5 mm  $\leq$  0,05 dB @ 850 nm  
100 Windungen, 37,5 mm  $\leq$  0,15 dB @ 1300 nm  
2 Windungen, 15 mm  $\leq$  0,1 dB @ 850 nm  
2 Windungen, 15 mm  $\leq$  0,3 dB @ 1300 nm  
2 Windungen, 7,5 mm  $\leq$  0,2 dB @ 850 nm  
2 Windungen, 7,5 mm  $\leq$  0,5 dB @ 1300 nm

**Bandbreite (Overfilled launch):**

@ 850 nm min. 3500 MHz x km  
@ 1300 nm min. 500 MHz x km

**Effektives modales Bandbreite-Längen-Produkt (EMB):**

@ 850 nm min. 4700 MHz x km

**Numerische Apertur: 0,200 +/- 0,015**

**Gruppenbrechzahl:**

@ 850 nm 1,480  
@ 1300 nm 1,479

**Rückstreuendämpfung @ 1ns Pulsbreite:**

@ 850 nm -68 dB  
@ 1300 nm -76 dB

**Maximal möglich Längen von Übertragungskanälen:**

**Ethernet:**

1 GBE 1000BASE-SX: min. 1100 m @ max. 3,56 dB Kanaldämpfung <sup>1)</sup>  
10 GBE 10GBASE-SR: min. 550 m @ max. 2,60 dB Kanaldämpfung <sup>1)</sup>  
40 GBE 40GBASE-SR4: min. 170 m @ max. 1,50 dB Kanaldämpfung <sup>1)</sup>  
100 GBE 100GBASE-SR10: min. 170 m @ max. 1,50 dB Kanaldämpfung <sup>1)</sup>

**Fibre Channel:**

8 GFC (800-SN): min. 245 m @ max. 1,76 dB Kanaldämpfung <sup>1)</sup>  
16 GFC (1600-SN): min. 165 m @ max. 1,51 dB Kanaldämpfung <sup>1)</sup>

<sup>1)</sup> Inklusive max. 1,0 dB für Verbindungstechnik (Stecker und Spleiße)

Während die Informationen sorgfältig nach bestem Wissen erstellt wurden, ist nichts als Vertretung oder Gewährleistung von uns beabsichtigt und keine Aussage hierin ist als Empfehlung zur Verletzung bestehender Patente auszulegen. Im Bemühen, unsere Produkte zu verbessern, behalten wir uns vor, Änderungen vorzunehmen, die als notwendig erachtet werden.

Gezeichnet	Datum	Freigegeben	Datum	Rev.	Änderungsnummer	Name	Datum
H. Jungbäck	26.10.15	P. Maier	26.10.15	004	ohne	H. Jungbäck	26.10.15

**LWL-KABEL**

I-V(ZN)HH n x 2 x 900 x 2,8

036AXXXX

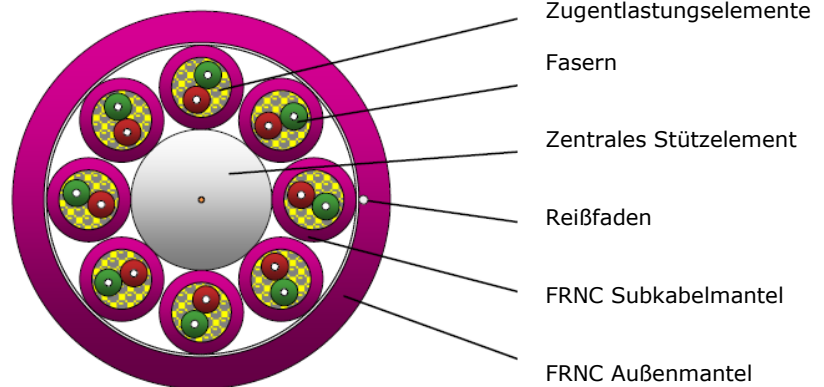

**Normen**

-IEC 60794-2-20

**Aufbau**

Subkabel:

- 2 LWL-Adern 0,9mm in einem mit Aramid Zugentlastungselementen gefüllten Subkabel mit Durchmesser 2,8 mm, Nummerierung 1 bis n
- Aderfarbcode: Multimode G50/125µm = rot und grün; Singlemode E9/125µm = rot und gelb
- Mantelmaterial FRNC-LSZH flammwidrig und halogenfrei, Wandstärke ca. 0,4 mm

Verseilung:

- Subkabel in einer Lage über zentralem Stützelement verseilt

Außenmantel:

- FRNC-LSZH flammwidriges und halogenfreies Material

-Standard-Mantelfarben:

- Singlemode: gelb
- Multimode OM2: orange oder grün
- Multimode OM3: aqua (türkis)
- Multimode OM4: violett

- Reißfaden unter dem Mantel
- Inkjet-Aufdruck schwarz gemäß gesonderter Zeichnung

**Geometrische Eigenschaften**

Anzahl Subkabel	Anzahl Fasern	Aussendurchmesser [mm]	Außenmantel-Wandstärke [mm]	Gewicht [kg/km]	Max. Zugkraft nach IEC 60794-1-2 E1 [N]
6	12	10,5	0,9	100	800
8	16	12,6	1,1	154	1000
12	24	16,5	1,3	270	1200

Dieses Dokument ist urheberrechtlich geschützt • This document is protected by copyright • Rosenberger OSI GmbH & Co. OHG

**LWL-KABEL**

I-V(ZN)HH n x 2 x 900 x 2,8

036AXXXX

**Mechanische Eigenschaften**

- Min. Biegeradius fest verlegt (statisch) nach IEC 60794-1-2 E11A  
15 x Aussendurchmesser
- Min. Biegeradius bei Installation (dynamisch) mit zusätzlicher Zugbelastung nach IEC 60794-1-2 E6  
20 x Aussendurchmesser
- Max. Querdruckfestigkeit nach IEC 60794-1-2 E3 dauernd = 1000 N/dm

**Thermische Eigenschaften**

- Transport und Lagerung - 25 °C bis + 70 °C
- Verlegung - 5 °C bis + 50 °C
- Betrieb gem. IEC 60794-1-2 F1 - 10 °C bis + 70 °C

**Chemische Eigenschaften**

Keine Beständigkeit gegen Öl, Benzin, Säuren, Laugen und Wasser

**Brandverhalten**

- Flammwidrigkeit gem. IEC 60332-1-2 und IEC 60332-3-22 Cat. A
- Rauchdichte gem. IEC 61034
- Halogenfreiheit gem. IEC 60754-1
- Azidität der Brandgase gem. IEC 60754-2

**Übertragungseigenschaften**

Siehe Faserdatenblätter

**Anwendungsbereiche**

- Breakout-Innenkabel besonders geeignet für die Direktkonfektion von LC-COMPACT, MU-COMPACT und anderen sog. UNIBOOT Steckern
- Zur Installation in Doppelböden und Kabeltragsystemen

**Lieferform**

Auf Einwegtrommeln

Während die Informationen sorgfältig nach bestem Wissen erstellt wurden, ist nichts als Vertretung oder Gewährleistung von uns beabsichtigt und keine Aussage hierin ist als Empfehlung zur Verletzung bestehender Patente auszulegen. Im Bemühen, unsere Produkte zu verbessern, behalten wir uns vor, Änderungen vorzunehmen, die als notwendig erachtet werden.

Gezeichnet	Datum	Freigegeben	Datum	Rev.	Änderungsnummer	Name	Datum
H. Jungbäck	25.01.2018	P. Maier	25.01.2018	001	ohne	---	---

LC-COMPACT Shortboot Stecker

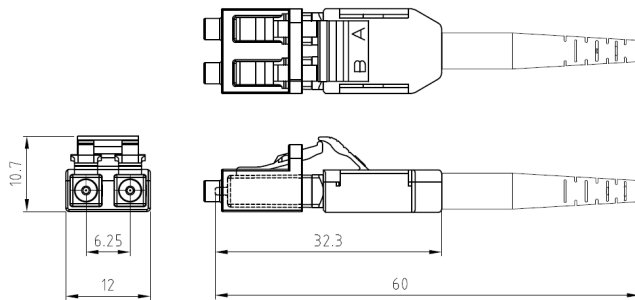

**Eigenschaften und Anwendungsbereiche**

- LC-Duplex Stecker mit kompaktem und robustem Gehäuse mit kurzer zentraler Kabelabfangung und Knickschutztülle für Rundkabel (Uniboot)
- A/B Polarität einfach werkzeuglos wechselbar
- Die kurze Knickschutztülle ermöglicht den Einsatz des Steckers in Anwendung mit wenig Tiefe, wie z.B. ODF Optical Distribution Frames
- Transluzente Duplex-Schutzkappe, schnell und sicher zu handhaben und durchlässig für das Licht von Laser Pointern (visual fault locators)

**Normen**

LC-Duplex gemäß IEC/DINEN 61754-20 und EIA/TIA 604-10

**Material**

- Ferrule: Zirconia Keramik, Ø 1.25 mm
- Steckerkörper: PEI, Brandverhalten UL94-V0
- Knickschutztülle: TPE, Brandverhalten UL94-V0
- Schutzkappe: POM, Brandverhalten UL94-HB

**Optische Eigenschaften**

Welchem Qualitätsmerkmal der Stecker in Ihrem Produkt entspricht, erkennen Sie an dessen Bestellnummer:

- BASIC: Bestellnummern XXXAXXXX
- PURE: Bestellnummern an deren Ende ein „P“, XXXAXXXXP angehängt ist

Details zu PURE siehe Produktinfo\_Qualitätsmerkmal-PURE\_od

Einfügedämpfung gemäß IEC61300-3-4, Methode B, gegen Referenz, Maximum [dB]:

	Qualitätsmerkmal	BASIC	PURE
- Singlemode SM, 9/125µm		0,30	0,20
- Multimode OM1, 62.5/125µm		0,30	---
- Multimode low IL OM2, OM3, OM4, OM5, 50/125µm		0,15	0,15

Einfügedämpfung „random mated“ gemäß IEC61300-3-34, Verfahren 2, [dB]:

Qualitätsmerkmal	BASIC	Mittelwert	Maximum
- Singlemode SM, 9/125µm		0,13	0,50
- Multimode low IL OM2, OM3, OM4, OM5, 50/125µm		0,03	0,27

Einfügedämpfung Qualitätsmerkmal PURE „random mated“ Anwendungsgrenzwert, Maximum [dB]:

- Singlemode SM, 9/125µm	97%	0,25
- Multimode low IL OM2, OM3, OM4, OM5, 50/125µm	100%	0,40

**GHMT PVP Zertifikate**  
 Nr.: z6997X-XX  
 Nr.: z6998X-XX



Dieses Dokument ist urheberrechtlich geschützt • This document is protected by copyright • Rosenberger OSI GmbH & Co. OHG

LC-COMPACT Shortboot Stecker

**Optische Eigenschaften**

Rückflussdämpfung gemäß IEC61300-3-6, Methode 1, gegen Referenz, Minimum [dB]:

	Qualitätsmerkmal	BASIC	PURE
- Singlemode SM, 9/125µm, PC 0°		45	45
- Singlemode SM, 9/125µm, UPC 0°		55	55
- Singlemode SM, 9/125µm, APC 8°		65	70
- Multimode alle OM Klassen		35	40

**Mechanische Eigenschaften**

- Steckzyklen min. 1000, Änderung der Einfügedämpfung < 0.2 dB
- Zugentlastung max. 100 N, abhängig vom Kabeltyp

**Thermische Eigenschaften**

- Betriebstemperaturbereich -40°C bis +85°C, abhängig vom Kabeltyp
- Lagertemperaturbereich -40°C bis +85°C

**Kabledurchmesser**

Rundkabeltypen Ø 2.0 bis 3.0 mm

**Farben**

Steckerkörper / Knickschutzülle:

- Singlemode SM, 9/125µm, PC und UPC 0° Blau / Blau
- Singlemode SM, 9/125µm, APC 8° Grün / Grün
- Multimode OM1, 62.5/125µm Beige / Weiß
- Multimode OM2, OM3, OM4, OM5, 50/125µm Schwarz / Schwarz

**Polaritätswechsel**

- 1) Deckel des Steckerkörpers abnehmen. Hierzu den Fingernagel eines Daumens in einen der Schlitze an beiden Seiten des Deckels drücken und den Deckel abziehen.
- 2) Positionen der Einzelstecker wechseln.
- 3) Deckel aufdrücken.



Gezeichnet	Datum	Freigegeben	Datum	Rev.	Änderungsnummer	Name	Datum
H. Jungbäck	13.12.2018	A. Burggraf	13.12.2018	009		H. Jungbäck	07.10.2022

Während die Informationen sorgfältig nach bestem Wissen erstellt wurden, sind diese nicht als Gewährleistung zu verstehen und keine Aussage hierin ist als Empfehlung zur Verletzung bestehender Patente auszulegen. Im Bemühen, unsere Produkte zu verbessern, Rosenberger OSI GmbH & Co. OHG, die als notwendig erachtet werden.

## PreCONNECT® BREAKOUT

### PRODUKTINFORMATION





**PreCONNECT® BREAKOUT erhalten Sie auf Wunsch in den folgenden zwei Qualitätsmerkmalen: BASIC und PURE**

**Damit definieren Sie die für Ihr Anforderungsprofil passende Steckerstirnflächenqualität.**



**Qualitätsmerkmal BASIC** ist unsere bewährt hochwertige und normkonforme Steckerstirnflächenqualität in puncto Geometrie, Kratzerbild und Sauberkeit, mit sehr guter Einfüge- und Rückflußdämpfung:

- Zur Schnellen und sicheren Installation durch werkkonfektionierte Plug & Play Systematik
- Perfekt aufeinander abgestimmte modulare Einzelkomponenten des Qualitätsmerkmals BASIC gewährleisten die Leistungsfähigkeit der ÜbertragungsKanäle

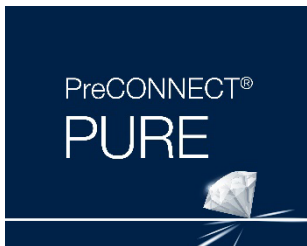

**Qualitätsmerkmal PURE** ist die verbesserte Version unseres Qualitätsmerkmals BASIC, mit strikterer Prüfung der Steckerstirnflächenqualität und garantiertem Schutz vor Verschmutzung und Beschädigung der polierten Steckerstirnflächen durch versiegelte LWL-Kupplungsinterfaces auf den Trunkkabeln.

- Garantierter Schutz der polierten Steckerstirnflächen gegen Verschmutzung und Beschädigung durch versiegelte Kupplungsinterfaces auf den Trunkkabeln. Dadurch Zeit- und Kostenersparnis bei der Erst-Installation und Inbetriebnahme durch Wegfall der Reinigung und Abnahmemessung \*
- Qualitätsmerkmal PURE bietet beste „jeder gegen jeden“ Einfüge- und Rückflusssdämpfung und dadurch größtmögliche Übertragungreichweiten, Bsp. 6 Verbindungen in einem 300 Meter langen 10G OM4 Kanal

**Bestellnummern:**

**Qualitätsmerkmal BASIC:** Die in diesem Dokument gelisteten Bestellnummern XXXAXXXX gelten für das Qualitätsmerkmal BASIC.

**Qualitätsmerkmal PURE:** Für das Qualitätsmerkmal PURE ergänzen Sie bitte die hier gelisteten Bestellnummern an deren Ende um ein „P“, XXXAXXXXP \*\*

*\* Nur gültig, wenn alle Komponenten PURE Qualität haben und von PURE geschultem Personal installiert und betrieben werden.*

*\*\* Bitte beachten Sie, dass auf PURE Trunks die LWL-Kupplungsinterfaces bereits auf deren Steckerpeitschen konfektioniert sind und Sie dafür Gehäuse mit leeren Frontplatten, ohne LWL-Kupplungen benötigen.*

## Anwendungsbereiche:

Verkabelungen von Rechenzentren und deren IT-Räumen, Rechenzentrums Container und EDGE Computing Sites.

## System bestehend aus:

- Werkskonfektionierte LWL-Breakoutkabel, FRNC-LSZH Innenkabel, bis 32 Fasern
- Mit Stecksystemen LC, MDC, SC und E2000®



## Eigenschaften:

- Für wenige Fasern und kurze Längen:
  - Trunks bis 32 Fasern
  - Geeignete Längen: Kostenvergleich durch Break-Even-Berechnung versus PreCONNECT® STANDARD
- Migration auf MPO basierte parallel optische Anwendungen mittels Migrations-Harnessen möglich

## Ihre Vorteile auf einen Blick:

- Kostengünstigste Lösung für Trunks bis 32 Fasern und kurze Längen
- Schnelle und sichere Installation durch werkkonfektionierte Plug & Play Systematik
- Höchste Qualität und Kosteneffizienz durch Werkskonfektion
- PreCONNECT® Verkabelungssysteme bestehen aus perfekt aufeinander abgestimmten modularen Einzelkomponenten

## Anwendungsbereiche:

Verkabelungen von Rechenzentren und deren IT-Räumen, Rechenzentrums Container und EDGE Computing Sites.

- **Universell einsetzbares LWL-Verkabelungssystem bis 32 Fasern je Trunk**
- **Kosten- und dämpfungsoptimiert**
- **Auf das Sinnvolle und Notwendige fokussiert**

## Systembeschreibung:

Unser PreCONNECT® BREAKOUT Verkabelungssystem besteht aus:

- PreCONNECT® BREAKOUT Trunk genannten werkskonfektionierten LWL-Bündeladerkabeln mit anwendungsspezifisch „variabel“ langen Steckerpeitschen bestellbar,
- Explizit dafür entwickelte 19" Gehäusesysteme
- Einer großen Vielfalt an Patchkabeln und Zubehör
- Patch Location Racks

Breakout-Trunks sehen wir bei kurzen Längen und bis 32 Fasern als Alternativprodukt zu unseren bewährten Bündeladerkabeln basierten Trunks mit Verteilköpfen. Breakout-Trunks benötigen keine Verteilköpfe, da die Steckverbinder direkt auf die robusten Subelemente der Breakoutkabel konfektioniert werden.

Die „Break-Even-Länge“ von Breakout-Trunks versus Bündeladerkabel basierten Trunks ist typabhängig. Die Einsparung der Verteilköpfe bei Breakout-Trunks wird ab einer entsprechenden Länge durch deren höheren Kabelmeterpreis egalisiert.

## Eigenschaften:

Beidseitig mit PreCONNECT® Vierkantschnittstelle zum werkzeuglosen Einhängen in PreCONNECT® Gehäusesysteme, für die zug- u. torsionsfesten Abfangung der PreCONNECT® BREAKOUT Trunks.

Steckerpeitschen können beidseitig anwendungsspezifisch „variabel“ in gleicher Länge, von 20cm bis max. 5m bestellt werden, oder als unser „standard gestuft“ passend für unsere PreCONNECT® 19" Gehäuse.

Mischkonfigurationen wie z.B. Seite A „standard gestuft“ und Seite B „variabel“ sind auch möglich.

**Polarität:** Die Steckerpeitschen sind alphanumerisch eindeutig kodiert. Die Standardpolarität ist für Vollduplex-Übertragungssysteme „kanalweise gekreuzt“ – also A1 auf B1, A2 auf B2, usw. Auf Wunsch auch „ungekreuzt“ lieferbar.

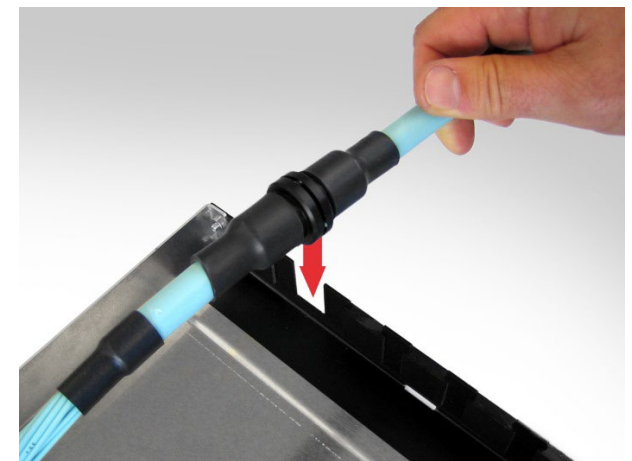

**Eigenschaften:**

**Breakout Kabeltypen:**

PreCONNECT® Breakout Trunks sind mit allen gängigen Breakoutkabeln bis 32 Fasern lieferbar, meist verwendet:

- Innenkabel I-V(ZN)HH, CPR Klasse Dca, Cca und B2ca

Kabeldaten, siehe separate Kabeldatenblätter.

**Fasertypen:**

Mit allen gängigen Fasertypen lieferbar.  
Standardmäßig biegeunempfindliche Fasern.  
Faserdaten, siehe separate Faserdatenblätter.

**Steckertypen:**

Mit allen gängigen Steckverbindern lieferbar.  
Steckerdaten, siehe separate Steckerdatenblätter.

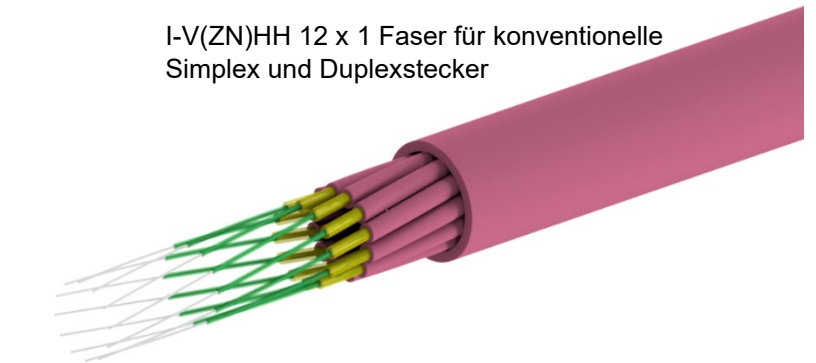
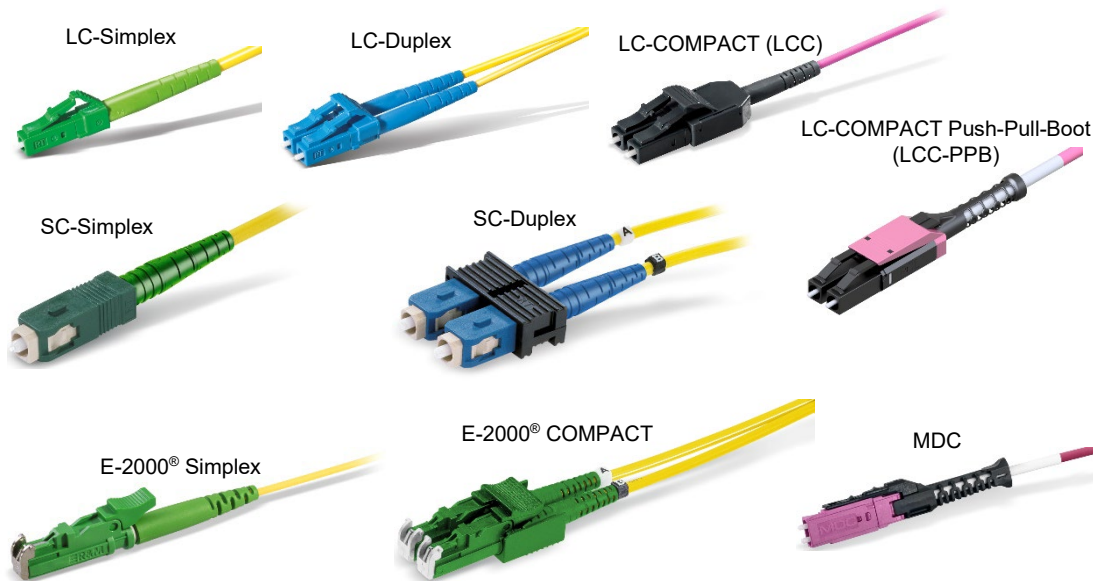

I-V(ZN)HH 12 x 1 Faser für konventionelle Simplex und Duplexstecker



I-V(ZN)HH 12 x 2 Fasern für LC-COMPACT und MDC



MTP® siehe Produktinformationen PreCONNECT® OCTO, DUODECIM und SEDECIM

**Eigenschaften:**

**Installationsschutz:**

Anwendungsspezifische „variabel“ lange Peitschen sind in nicht zugfesten, staubdichten Folienschläuchen verpackt.

Bei „standard gestuft“ Peitschenlängen können Sie wählen zwischen:

- staubdichtem Folienschlauch



- und 150 N zugfestem, tritt- u. knickfesten, IP50-dichten Indoor-Einzugschlauch



<b>Standard gestufte „A“ Peitschenlängen und Einzugsschlauchdurchmesser                      von PreCONNECT® BREAKOUT Trunks, alle Steckertypen außer SC-Duplex <sup>2)</sup>                      Stufung Kanal/Faser 1 bis n: 1 = lang, n = kurz</b>					
Anzahl Kanäle/Fasern	4/8	6/12	8/16	12/24	16/32
<b>A-Peitschenlängen gestuft von bis [cm] <sup>1)</sup></b>	45 bis 75	45 bis 75	45 bis 73	45 bis 89	45 bis 70
<b>Außendurchmesser Einzugsschlauch IP50 Indoor [mm]</b>	30	30	30	30	30

<sup>1)</sup> Produktionstoleranz – 5 cm / <sup>2)</sup> Einzugsschlauchdurchmesser von Trunks mit SC-Duplex auf Anfrage

**Eigenschaften:**

**Längendefinition:**

- Bestell-Länge = Länge zwischen den Steckverbindern der längsten Peitschen auf beiden Seiten, nicht Länge zwischen PreCONNECT® Vierkantschnittstellen.
- Mögliche Bestelllänge: Von 5 bis 2000 Meter

**Längentoleranzen:**

Trunklänge	Toleranz
<= 10m	+/- 50cm
> 10m <= 30m	+/- 100cm
> 30m <= 100m	+/- 150cm
> 100m	+/- 2%

**Betriebstemperaturbereich:** -10°C bis +60°C

**Lieferform:**

- Abhängig von der Länge als Kabelring oder auf Papp- oder Holztrommel
- Dämpfungsmessung (IL) gemäß IEC 61300-3-4 Methode „C“ oder „Substitution“, MM 850nm/SM 1310nm, mit Messprotokoll
- Beidseitig Produktlabel mit Seriennummer

Anwendung von PreCONNECT® BREAKOUT Trunks und Patchkabeln mit LC-COMPACT (LCC) und LC-COMPACT Push-Pull-Boot (LCC-PPB) in unseren 19" Gehäusesystemen und Trunk-Peitschenlängen:

19" Gehäusesystem	LC-Duplex Portdichte pro HE	Trunks mit LCC	Trunks mit LCC-PPB	Patchkabel mit LCC	Patchkabel mit LCC-PPB	Trunk-Peitschenlängen
SMAP-G2 SD	48	✓	✗	✓	✗	Standard gestufte „A-Peitschenlänge“
SMAP-G2 HD	72	✓	empfohlen	✗	✓ muss	
SMAP-G2 UHD	96	✗	✓ muss	✗	✓ muss	
Konventionelle	24	✓	✗	✓	✗	Standard gestufte „A-Peitschenlänge“
ODF LARO	144 in 5 ETSI HE	✓	empfohlen	✗	✓ muss	Extended gestufte „E-Peitschenlänge“

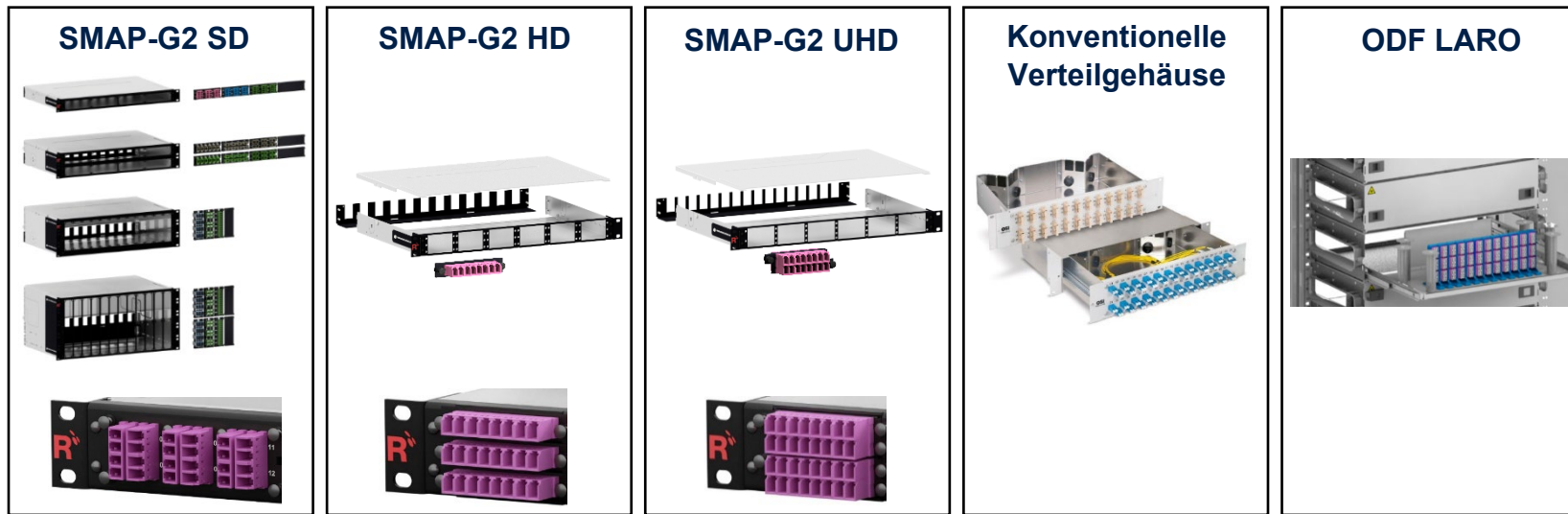

LC-COMPACT (LCC)



LC-COMPACT Push-Pull-Boot (LCC-PPB)



**PreCONNECT® BREAKOUT Trunks  
mit Innenkabel I-V(ZN)HH n x 1  
CPR Klasse Dca und Cca:**

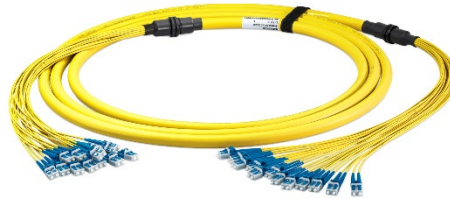

I-V(ZN)HH 12 x 1 Faser für konventionelle Simplex und Duplexstecker

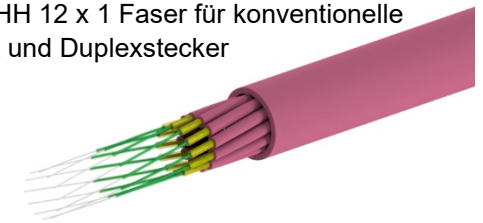

Bestellnummern							
Anzahl Fasern	Kabeltyp	CPR Klasse	Steckverbinder beidseitig	Länge	SM PC 0°	SM APC 8°	OM4
4	I-V(ZN)HH 4 x 1 Faser	Dca <sup>1)</sup>	LC-Simplex	variabel	auf Anfrage	auf Anfrage	auf Anfrage
			LC-Duplex	variabel	036A9034G657A1	auf Anfrage	036A0457OM4
			SC-Simplex	variabel	036A0526G657A1	auf Anfrage	auf Anfrage
			SC-Duplex	variabel	auf Anfrage	auf Anfrage	auf Anfrage
			E-2000® Simplex	variabel	auf Anfrage	auf Anfrage	auf Anfrage
			E-2000® COMPACT	variabel	auf Anfrage	auf Anfrage	auf Anfrage
12	I-V(ZN)HH 12 x 1 Faser	Dca <sup>1)</sup>	LC-Simplex	variabel	auf Anfrage	auf Anfrage	auf Anfrage
			LC-Duplex	variabel	036A0508G657A1	auf Anfrage	auf Anfrage
			SC-Simplex	variabel	auf Anfrage	auf Anfrage	036A0527OM4
			SC-Duplex	variabel	auf Anfrage	auf Anfrage	auf Anfrage
			E-2000® Simplex	variabel	auf Anfrage	036A0541G657A1	auf Anfrage
			E-2000® COMPACT	variabel	auf Anfrage	auf Anfrage	auf Anfrage
24	I-V(ZN)HH 24 x 1 Faser	Dca <sup>1)</sup>	LC-Simplex	variabel	036A0521G657A1	auf Anfrage	auf Anfrage
			LC-Duplex	variabel	036A0435G657A1	auf Anfrage	auf Anfrage
			SC-Simplex	variabel	auf Anfrage	auf Anfrage	auf Anfrage
			SC-Duplex	variabel	auf Anfrage	auf Anfrage	auf Anfrage
			E-2000® Simplex	variabel	auf Anfrage	036A0520G657A1	auf Anfrage
			E-2000® COMPACT	variabel	auf Anfrage	auf Anfrage	auf Anfrage

<sup>1)</sup> Cca auf Anfrage  
Technische Daten von Steckern, Fasern und Kabeln auf Anfrage per Produktsteckbrief der Trunks Ihrer Wahl.



**PreCONNECT® BREAKOUT Trunks  
mit Innenkabel I-V(ZN)HH n x 2  
CPR Klasse Dca und B2ca:**



I-V(ZN)HH 12 x 2 Fasern für  
LC-COMPACT und MDC



Bestellnummern							
Anzahl Kanal/Fasern	Kabeltyp	CPR Klasse	Steckverbinder beidseitig	Länge	SM PC 0°	SM APC 8°	OM4
4/8	I-V(ZN)HH 4 x 2 Faser	Dca <sup>2)</sup>	LC-COMPACT	variabel	036A0532G657A1	036A0524G657A	036A0510OM4
			LC-COMPACT PPB	variabel	036A0545G657A1	auf Anfrage	036A0546OM4
			MDC	variabel	auf Anfrage	auf Anfrage	auf Anfrage
6/12	I-V(ZN)HH 6 x 2 Faser	Dca <sup>2)</sup>	LC-COMPACT	variabel	036A0503G657A	auf Anfrage	036A0503OM4
			LC-COMPACT PPB	variabel	auf Anfrage	auf Anfrage	auf Anfrage
			MDC	variabel	auf Anfrage	auf Anfrage	auf Anfrage
8/16	I-V(ZN)HH 8 x 2 Faser	Dca <sup>2)</sup>	LC-COMPACT	variabel	036A0547G657A1	auf Anfrage	036A0517OM4
			LC-COMPACT PPB	variabel	036A0548G657A1	auf Anfrage	036A0549OM4
			MDC	variabel	auf Anfrage	auf Anfrage	auf Anfrage
12/24	I-V(ZN)HH 12 x 2 Faser	Dca <sup>2)</sup>	LC-COMPACT	variabel	036A0509G657A1	036A0543G657A1	036A0504OM4
			LC-COMPACT PPB	variabel	auf Anfrage	auf Anfrage	auf Anfrage
			MDC	variabel	auf Anfrage	auf Anfrage	036A0544OM4
16/32	I-V(ZN)HH 16 x 2 Faser	Bca	LC-COMPACT	variabel	auf Anfrage	auf Anfrage	036A0550OM4
			LC-COMPACT PPB	variabel	auf Anfrage	auf Anfrage	auf Anfrage
			MDC	variabel	auf Anfrage	auf Anfrage	auf Anfrage

<sup>2)</sup> Umstellung auf B2ca, wenn Dca Lagerbestand aufgebraucht ist  
Technische Daten von Steckern, Fasern und Kabeln auf Anfrage per Produktsteckbrief der Trunks Ihrer Wahl.

## Über Rosenberger OSI:

Seit 1991 ist Rosenberger **Optical Solutions & Infrastructure** (Rosenberger OSI) ein anerkannter Experte für glasfaserbasierte Verbindungstechnik, Verkabelungslösungen und Infrastruktur-Services in den Bereichen Rechenzentren, Lokale Netzwerke, Mobilfunknetze und industrielle Anwendungen. Als integrierter Lösungsanbieter verfügen wir über hohe Expertise in der Entwicklung und operative Exzellenz in der Produktion von Systemlösungen für Kommunikationsnetze. Unsere umfassenden Serviceleistungen ermöglichen den sicheren und effizienten Betrieb digitaler Infrastrukturen. Diese Kombination verbunden mit unserer gelebten Kundenorientierung macht uns einzigartig und zu einem starken Partner im globalen Markt.

Rosenberger OSI ist seit 1998 Teil der global operierenden Rosenberger Gruppe, einem weltweit führenden Anbieter von Hochfrequenz-, Hochvolt- und Faseroptik-Verbindungs-lösungen mit Hauptsitz in Deutschland.

Weitere Informationen unter: [www.rosenberger.com/osi](http://www.rosenberger.com/osi)

# Rosenberger

**Rosenberger-OSI GmbH & Co. OHG**

Optical Solutions & Infrastructure | Endorferstr. 6 | 86167 Augsburg | Telefon: +49 821 24924-0  
info-osi@rosenberger.com | [www.rosenberger.com/osi](http://www.rosenberger.com/osi)

Rosenberger® is a registered trademark of Rosenberger Hochfrequenztechnik GmbH & Co. KG. All rights reserved. © Rosenberger 2022

Aus technischen Gründen müssen wir uns Abweichungen gegenüber den in der Produktinformation abgedruckten Darstellungen vorbehalten. Weitergabe an Dritte nur mit Genehmigung der Rosenberger-OSI GmbH & Co. OHG. Alle Rechte vorbehalten.

Erstellungsdatum: 24.08.2021

Gültig seit: 05.10.2022

Revision: 003