

PRODUKTSTECKBRIEF

Bestellnummer: 031A1811OM4

Artikelnummer: 744304

PreCONNECT® STANDARD TRUNK
12 Kanal 24 Fasern, G50/125µmOM4, violett
Stecksystem Seite A: LC-Compact MM
Stecksystem Seite B: LC-Compact MM
Kabel U-DQ(ZN)BH24G50/125µm,OM4

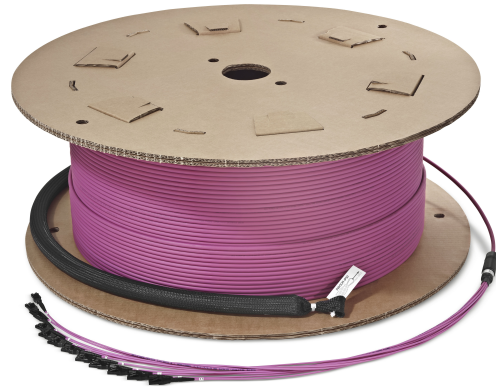

Begleitende Dokumente:

DS_FASER OM4BI_OD	Faserdatenblatt
DS_LC_COMPACT_STECKER_SHORT_C	Steckerdatenblatt
DS_U-DQZNBHN1750_L_OD	Kabeldatenblatt
PRECONNECT_STANDARD_OD	Produktinformation



Normen

- Gradientenindexfaser 50/125µm gemäß
- ISO/IEC 11801 und EN 50173-1 OM4
- IEC 60793-2-10 Typ A1a.3
- ITU G.651.1
- TIA/EIA 492AAAD

Aufbau

Quarzglasfaser mit Primärcoating in Zweischicht-Acrylataufbau

Geometrische Eigenschaften

Kerndurchmesser	50 µm +/- 2,5 µm
Manteldurchmesser	125 µm +/- 1 µm
Kernkreisförmigkeitsabweichung	< 5 %
Mantelkreisförmigkeitsabweichung	< 1 %
Kern-Mantel-Exzentrizität	< 1,5 µm
Primärcoating-Durchmesser	242 µm +/- 5 µm
Primärcoating-Exzentrizität	< 12 µm

Mechanische Eigenschaften

Bruchfestigkeit SCREEN-Test 1 % Dehnung für 1 s @100 kpsi

Thermische Eigenschaften

Betriebstemperaturbereich -60 bis +85°C

Dieses Dokument ist urheberrechtlich geschützt • This document is protected by copyright • Rosenberger OSI GmbH & Co. OHG

LWL Faser OM4
biegeunempfindlich

059A0381OM4BI

Übertragungseigenschaften

Dämpfung:

@ 850 nm max. 2,3 dB/km
@ 1300 nm max. 0,6 dB/km

Makrobiegung, induzierte Dämpfung:

100 Windungen, 37,5 mm \leq 0,05 dB @ 850 nm
100 Windungen, 37,5 mm \leq 0,15 dB @ 1300 nm
2 Windungen, 15 mm \leq 0,1 dB @ 850 nm
2 Windungen, 15 mm \leq 0,3 dB @ 1300 nm
2 Windungen, 7,5 mm \leq 0,2 dB @ 850 nm
2 Windungen, 7,5 mm \leq 0,5 dB @ 1300 nm

Bandbreite (Overfilled launch):

@ 850 nm min. 3500 MHz x km
@ 1300 nm min. 500 MHz x km

Effektives modales Bandbreite-Längen-Produkt (EMB):

@ 850 nm min. 4700 MHz x km

Numerische Apertur: 0,200 +/- 0,015

Gruppenbrechzahl:

@ 850 nm 1,480
@ 1300 nm 1,479

Rückstreuendämpfung @ 1ns Pulsbreite:

@ 850 nm -68 dB
@ 1300 nm -76 dB

Maximal möglich Längen von Übertragungskanälen:

Ethernet:

1 GBE 1000BASE-SX: min. 1100 m @ max. 3,56 dB Kanaldämpfung ¹⁾
10 GBE 10GBASE-SR: min. 550 m @ max. 2,60 dB Kanaldämpfung ¹⁾
40 GBE 40GBASE-SR4: min. 170 m @ max. 1,50 dB Kanaldämpfung ¹⁾
100 GBE 100GBASE-SR10: min. 170 m @ max. 1,50 dB Kanaldämpfung ¹⁾

Fibre Channel:

8 GFC (800-SN): min. 245 m @ max. 1,76 dB Kanaldämpfung ¹⁾
16 GFC (1600-SN): min. 165 m @ max. 1,51 dB Kanaldämpfung ¹⁾

¹⁾ Inklusive max. 1,0 dB für Verbindungstechnik (Stecker und Spleiße)

Während die Informationen sorgfältig nach bestem Wissen erstellt wurden, ist nichts als Vertretung oder Gewährleistung von uns beabsichtigt und keine Aussage hierin ist als Empfehlung zur Verletzung bestehender Patente auszulegen. Im Bemühen, unsere Produkte zu verbessern, behalten wir uns vor, Änderungen vorzunehmen, die als notwendig erachtet werden.

Gezeichnet	Datum	Freigegeben	Datum	Rev.	Änderungsnummer	Name	Datum
H. Jungbäck	26.10.15	P. Maier	26.10.15	004	ohne	H. Jungbäck	26.10.15

LC-COMPACT Shortboot Stecker

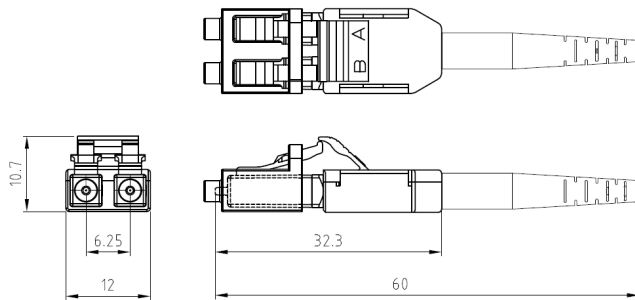

Eigenschaften und Anwendungsbereiche

- LC-Duplex Stecker mit kompaktem und robustem Gehäuse mit kurzer zentraler Kabelabfangung und Knickschutztülle für Rundkabel (Uniboot)
- A/B Polarität einfach werkzeuglos wechselbar
- Die kurze Knickschutztülle ermöglicht den Einsatz des Steckers in Anwendung mit wenig Tiefe, wie z.B. ODF Optical Distribution Frames
- Transluzente Duplex-Schutzkappe, schnell und sicher zu handhaben und durchlässig für das Licht von Laser Pointern (visual fault locators)

Normen

LC-Duplex gemäß IEC/DINEN 61754-20 und EIA/TIA 604-10

Material

- Ferrule: Zirconia Keramik, Ø 1.25 mm
- Steckerkörper: PEI, Brandverhalten UL94-V0
- Knickschutztülle: TPE, Brandverhalten UL94-V0
- Schutzkappe: POM, Brandverhalten UL94-HB

Optische Eigenschaften

Welchem Qualitätsmerkmal der Stecker in Ihrem Produkt entspricht, erkennen Sie an dessen Bestellnummer:

- BASIC: Bestellnummern XXXAXXXX
- PURE: Bestellnummern an deren Ende ein „P“, XXXAXXXXP angehängt ist

Details zu PURE siehe Produktinfo_Qualitätsmerkmal-PURE_od

Einfügedämpfung gemäß IEC61300-3-4, Methode B, gegen Referenz, Maximum [dB]:

	Qualitätsmerkmal	BASIC	PURE
- Singlemode SM, 9/125µm		0,30	0,20
- Multimode OM1, 62.5/125µm		0,30	---
- Multimode low IL OM2, OM3, OM4, OM5, 50/125µm		0,15	0,15

Einfügedämpfung „random mated“ gemäß IEC61300-3-34, Verfahren 2, [dB]:

Qualitätsmerkmal	BASIC	Mittelwert	Maximum
- Singlemode SM, 9/125µm		0,13	0,50
- Multimode low IL OM2, OM3, OM4, OM5, 50/125µm		0,03	0,27

Einfügedämpfung Qualitätsmerkmal PURE „random mated“ Anwendungsgrenzwert, Maximum [dB]:

- Singlemode SM, 9/125µm	97%	0,25
- Multimode low IL OM2, OM3, OM4, OM5, 50/125µm	100%	0,40

GHMT PVP Zertifikate
 Nr.: z6997X-XX
 Nr.: z6998X-XX



Dieses Dokument ist urheberrechtlich geschützt • This document is protected by copyright • Rosenberger OSI GmbH & Co. OHG

LC-COMPACT Shortboot Stecker

Optische Eigenschaften

Rückflussdämpfung gemäß IEC61300-3-6, Methode 1, gegen Referenz, Minimum [dB]:

	Qualitätsmerkmal	BASIC	PURE
- Singlemode SM, 9/125µm, PC 0°		45	45
- Singlemode SM, 9/125µm, UPC 0°		55	55
- Singlemode SM, 9/125µm, APC 8°		65	70
- Multimode alle OM Klassen		35	40

Mechanische Eigenschaften

- Steckzyklen min. 1000, Änderung der Einfügedämpfung < 0.2 dB
- Zugentlastung max. 100 N, abhängig vom Kabeltyp

Thermische Eigenschaften

- Betriebstemperaturbereich -40°C bis +85°C, abhängig vom Kabeltyp
- Lagertemperaturbereich -40°C bis +85°C

Kabledurchmesser

Rundkabeltypen Ø 2.0 bis 3.0 mm

Farben

Steckerkörper / Knickschutzülle:

- Singlemode SM, 9/125µm, PC und UPC 0° Blau / Blau
- Singlemode SM, 9/125µm, APC 8° Grün / Grün
- Multimode OM1, 62.5/125µm Beige / Weiß
- Multimode OM2, OM3, OM4, OM5, 50/125µm Schwarz / Schwarz

Polaritätswechsel

- 1) Deckel des Steckerkörpers abnehmen. Hierzu den Fingernagel eines Daumens in einen der Schlitze an beiden Seiten des Deckels drücken und den Deckel abziehen.
- 2) Positionen der Einzelstecker wechseln.
- 3) Deckel aufdrücken.



Gezeichnet	Datum	Freigegeben	Datum	Rev.	Änderungsnummer	Name	Datum
H. Jungbäck	13.12.2018	A. Burggraf	13.12.2018	009		H. Jungbäck	07.10.2022

Während die Informationen sorgfältig nach bestem Wissen erstellt wurden, sind diese nicht als Gewährleistung zu verstehen und keine Aussage hierin ist als Empfehlung zur Verletzung bestehender Patente auszulegen. Im Bemühen, unsere Produkte zu verbessern, Rosenberger OSI GmbH & Co. OHG, die als notwendig erachtet werden.

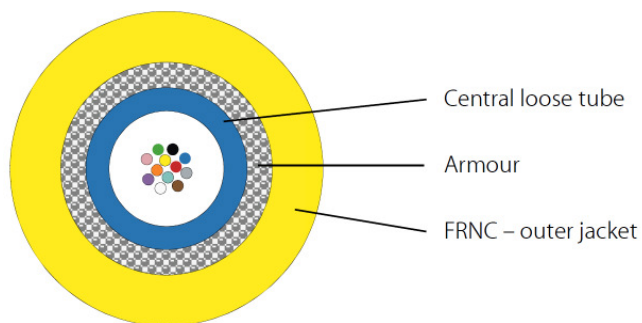

Normen

IEC 60794-2-20
EN 50575:2014 + A1:2016: Nummer der Leistungserklärung CDERF0000023 – V2

Aufbau

- **Bündelader** Bündeladern gelgefüllt, Dm. 3,5 mm mit 2 bis 12 optischen Fasern und Dm 4,0mm mit 14-24 LWL
Farbe: gelb (E9/125), grün (G50/125), blau (G62,5/125)
Farbcode Fasern (1-12): rot, grün, blau, gelb, weiß, grau, braun, violett, türkis, schwarz, orange, rosa
(13-24): rot, grün, blau, gelb, weiß, grau, braun, violett, türkis, transparent, orange, rosa
(jeweils mit schwarzer Ringsignierung)
- **Bewehrung** Multifunktionale Glasrovings als Zugentlastungselemente und als nichtmetallischer Nagetierschutz
- **Außenmantel** Halogenfreies und flammwidriges Material, Wandstärke c.a. 1,1 mm,
Standardfarben: Singlemode: gelb
Multimode 50 µm: orange oder grün
Multimode OM3: aqua (türkis)
Multimode OM4: violett
Multimode 62,5 µm: orange

Andere Farben auf Anfrage
Beschriftung siehe gesonderte Zeichnung

Außendurchmesser siehe Tabelle

Faserzahl max.	Außendm. in mm	Gewicht in kg/km	Brandlast in MJ/m
12	7,0	55	0,71
24	7,5	60	0,79

Mechanische Eigenschaften

- Min. Biegeradius fest verlegt (statisch) nach IEC 60794-1-2 E11A
15 x Außendurchmesser
- Min. Biegeradius bei Installation (dynamisch) mit zusätzlicher Zugbelastung nach IEC 60794-1-2 E6
20 x Außendurchmesser
- Max. Zugkraft nach IEC 60794-1-2 E1 = 1750 N
- Max. Querdrukfestigkeit nach IEC 60794-1-2 E3 = 1500 N/dm

Dieses Dokument ist urheberrechtlich geschützt • This document is protected by copyright • Rosenberger OSI GmbH & Co. OHG

LWL-KABEL
U-DQ(ZN)BH N ... 1750N

031AXXX

Thermische Eigenschaften

- Transport und Lagerung - 25 °C bis + 70 °C
- Verlegung - 5 °C bis + 50 °C
- Im Betrieb nach IEC 60794-1-2 F1 - 25 °C bis + 60 °C

Chemische Eigenschaften

Keine Beständigkeit gegen Öl, Benzin, Säuren und Laugen

Brandverhalten

- Flammwidrigkeit gem. IEC 60332-1-2 und IEC 60332-3-24 Cat. C
- Rauchdichte gem. IEC 61034
- Halogenfreiheit gem. IEC 60754-1
- Azidität der Brandgase gem. IEC 60754-2
- Brandklasse gemäß EN 13501-6 D_{ca}/s2/d2/a1

Übertragungseigenschaften

Siehe Faserdatenblätter

Anwendungsbereiche/Verlegung

Längswasserdichtes LWL-Universalkabel mit nichtmetallischen Nagetierschutz
Zur ortsfesten Verlegung innerhalb und außerhalb von Gebäuden in Kabelkanälen, Rohren und auf Kabelpritschen
Maschinelles Einziehen nur mit aufzeichnenden Kraftmesseinrichtungen zulässig.
Direkte Erdverlegung nicht zulässig

Lieferform

Auf Einwegtrommeln

Während die Informationen sorgfältig nach bestem Wissen erstellt wurden, ist nichts als Vertretung oder Gewährleistung von uns beabsichtigt und keine Aussage hierin ist als Empfehlung zur Verletzung bestehender Patente auszulegen. Im Bemühen, unsere Produkte zu verbessern, behalten wir uns vor, Änderungen vorzunehmen, die als notwendig erachtet werden.

Gezeichnet	Datum	Freigegeben	Datum	Rev.	Änderungsnummer	Name	Datum
Y.Zhang	06.04.2017	H.Jungbäck	06.04.2017	004		P. Maier	30.08.2017

PreCONNECT® STANDARD

PRODUKTINFORMATION

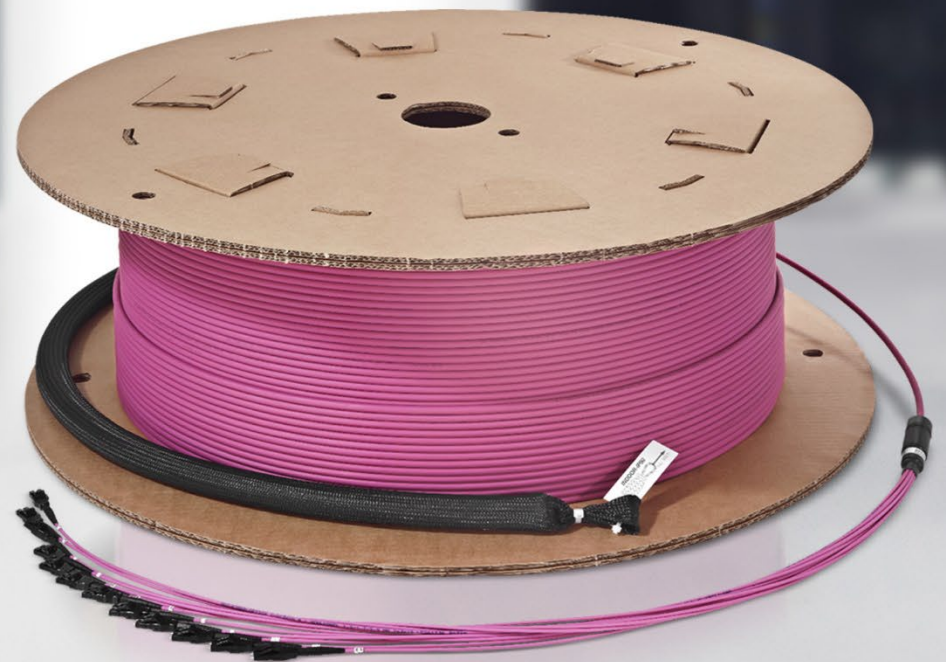

PreCONNECT® STANDARD erhalten Sie auf Wunsch in den folgenden zwei Qualitätsmerkmalen: BASIC und PURE

Damit definieren Sie die für Ihr Anforderungsprofil passende Steckerstirnflächenqualität.



Qualitätsmerkmal BASIC ist unsere bewährt hochwertige und normkonforme Steckerstirnflächenqualität in puncto Geometrie, Kratzerbild und Sauberkeit, mit sehr guter Einfüge- und Rückflußdämpfung:

- Zur Schnellen und sicheren Installation durch werkkonfektionierte Plug & Play Systematik
- Perfekt aufeinander abgestimmte modulare Einzelkomponenten des Qualitätsmerkmals BASIC gewährleisten die Leistungsfähigkeit der Übertragungskanäle

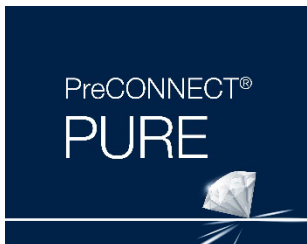

Qualitätsmerkmal PURE ist die verbesserte Version unseres Qualitätsmerkmals BASIC, mit strikterer Prüfung der Steckerstirnflächenqualität und garantiertem Schutz vor Verschmutzung und Beschädigung der polierten Steckerstirnflächen durch versiegelte LWL-Kupplungsinterfaces auf den Trunkkabeln.

- Garantierter Schutz der polierten Steckerstirnflächen gegen Verschmutzung und Beschädigung durch versiegelte Kupplungsinterfaces auf den Trunkkabeln. Dadurch Zeit- und Kostenersparnis bei der Erst-Installation und Inbetriebnahme durch Wegfall der Reinigung und Abnahmemessung *
- Qualitätsmerkmal PURE bietet beste „jeder gegen jeden“ Einfüge- und Rückflusdämpfung und dadurch größtmögliche Übertragungsreichweiten, Bsp. 6 Verbindungen in einem 300 Meter langen 10G OM4 Kanal

Bestellnummern:

Qualitätsmerkmal BASIC: Die in diesem Dokument gelisteten Bestellnummern XXXAXXXX gelten für das Qualitätsmerkmal BASIC.

Qualitätsmerkmal PURE: Für das Qualitätsmerkmal PURE ergänzen Sie bitte die hier gelisteten Bestellnummern an deren Ende um ein „P“, XXXAXXXXP **

** Nur gültig, wenn alle Komponenten PURE Qualität haben und von PURE geschultem Personal installiert und betrieben werden.*

*** Bitte beachten Sie, dass auf PURE Trunks die LWL-Kupplungsinterfaces bereits auf deren Steckerpeitschen konfektioniert sind und Sie dafür Gehäuse mit leeren Frontplatten, ohne LWL-Kupplungen benötigen.*

Anwendungsbereiche:

Infrastruktur-Verkabelungen von Rechenzentren, Bürogebäuden und Campus

System bestehend aus:

- Werkskonfektionierte LWL-Bündeladerkabel, FRNC-LSZH Innen- und Universalkabel und HDPE Außenkabel, bis 144 Fasern
- Mit Stecksystemen LC, MDC, SC und E-2000®

Eigenschaften:

- Für viele Fasern und große Längen:
 - Trunks bis 144 Fasern
 - Bis 24 Fasern geeignete Längen: Kostenvergleich durch Break-Even-Berechnung versus PreCONNECT® BREAKOUT
- Migration auf MPO basierte parallel optische Anwendungen mittels Migrations-Harnessen möglich

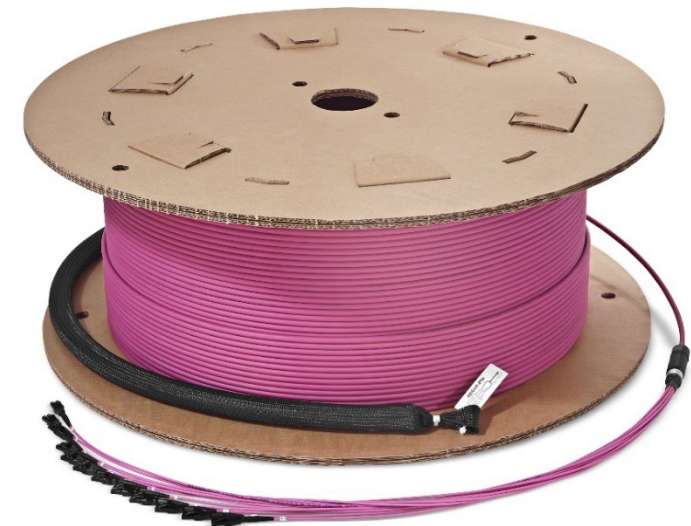

Ihre Vorteile auf einen Blick:

- Kostengünstigste Lösung für Trunks größer 24 Fasern und großen Längen
- Schnelle und sichere Installation durch werkkonfektionierte Plug & Play Systematik
- Höchste Qualität und Kosteneffizienz durch Werkskonfektion
- PreCONNECT® Verkabelungssysteme bestehen aus perfekt aufeinander abgestimmten modularen Einzelkomponenten

Anwendungsbereiche:

Infrastrukturverkabelungen von Rechenzentren, Bürogebäuden und Campus.

- **Universell einsetzbares LWL-Verkabelungssystem bis 144 Fasern je Trunk**
- **Kosten- und dämpfungsoptimiert**
- **Auf das Sinnvolle und Notwendige fokussiert**

Systembeschreibung:

Unser PreCONNECT® STANDARD Verkabelungssystem besteht aus:

Trunk genannten werkskonfektionierten LWL-Bündeladerkabeln mit bis zu 144 Fasern, mit „standard gestuften“ Steckerpeitschen
 Explizit dafür entwickelte 19" Gehäusesysteme
 Einer großen Vielfalt an Patchkabeln und Zubehör
 Patch Location Racks

Rosenberger OSI brachte bereits 1991 hochfaserige werkskonfektionierte LWL Trunkkabel auf den Markt. PreCONNECT® STANDARD war das erste in Europa entwickelte und hergestellte, hochfaserige und modulare „plug-and-play“ LWL-Verkabelungssystem.

Eigenschaften:

Beide Kabelenden der PreCONNECT® STANDARD Trunks sind in Verteilköpfen eingegossen und mit „standard gestuften“ Steckerpeitschen konfektioniert. Die Standardstufung der Steckerpeitschen ist passend für alle PreCONNECT® Gehäusesysteme.

Der PreCONNECT® Verteilkopf ist ein spleißloser Kabelaufteiler zur Vereinzelung der Fasern von Bündeladerkabeln. Er ist einer der mechanisch und thermisch robustesten Kabelaufteiler. Integriert ist die PreCONNECT® Vierkantschnittstelle zur zug- u. torsionsfesten Abfangung der Trunks in PreCONNECT® Gehäusesystemen durch einfaches werkzeugloses Einhängen.

Installationsschutz: Steckerpeitschen und Verteilköpfe in 600 N zugfesten, querdruck-, knick- u. torsionsfesten, Einzugsschläuchen verpackt. Wahlweise Indoor IP50 staubdicht oder Outdoor IP67 wasserdicht lieferbar.

Polarität: Die Steckerpeitschen sind alphanumerisch eindeutig kodiert. Die Standardpolarität ist für Vollduplex-Übertragungssysteme „kanalweise gekreuzt“ – also A1 auf B1, A2 auf B2, usw. Auf Wunsch auch „ungekreuzt“ lieferbar.

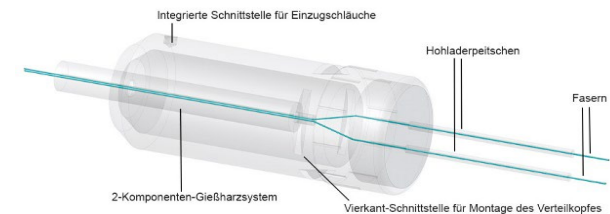

Eigenschaften:

Längendefinition:

- Bestell-Länge = Länge zwischen den Steckverbindern der längsten Peitschen auf beiden Seiten, nicht Länge zwischen PreCONNECT® Verteilköpfen.
- Mögliche Bestelllänge: Von 5 bis 2000 Meter

Längentoleranzen:

Trunklänge	Toleranz
<= 10m	+/- 50cm
> 10m <= 30m	+/- 100cm
> 30m <= 100m	+/- 150cm
> 100m	+/- 2%

Betriebstemperaturbereich: -10°C bis +60°C

Lieferform:

- Abhängig von der Länge als Kabelring oder auf Papp- oder Holztrommel
- Dämpfungsmessung (IL) gemäß IEC 61300-3-4 Methode „C“ oder „Substitution“, MM 850nm/SM 1310nm, mit Messprotokoll
- Beidseitig Produktlabel mit Seriennummer

Standard gestufte „A“ und „E“ Peitschenlängen und Einzugsschlauchdurchmesser von PreCONNECT® STANDARD Trunks, alle Steckertypen außer SC-Duplex ²⁾ Stufung Kanal/Faser 1 bis n: 1 = lang, n = kurz									
Anzahl Kanäle/Fasern	4/8	6/12	8/16	12/24	18/36	24/48	36/72	48/96	72/144
A-Peitschenlängen gestuft von bis [cm] ¹⁾	45 bis 75	45 bis 75	45 bis 73	45 bis 89	45 bis 70	45 bis 89	45 bis 70	45 bis 70	45 bis 75
E-Peitschenlängen gestuft von bis [cm] ¹⁾	77 bis 107	77 bis 107	77 bis 105	77 bis 121	77 bis 102	77 bis 121	77 bis 102	77 bis 102	77 bis 107
Außendurchmesser Einzugsschlauch IP50 Indoor und IP67 Outdoor [mm]	30	30	30	30	40	40	55	75	75

¹⁾ Produktionstoleranz – 5 cm / ²⁾ Einzugsschlauchdurchmesser von Trunks mit SC-Duplex auf Anfrage

Eigenschaften:

Trunk Kabeltypen:

PreCONNECT® STANDARD Trunks sind mit allen gängigen Bündeladern bis 144 Fasern lieferbar, meist verwendet:
 Innenkabel I-B(ZN)BH, CPR Klasse B2ca
 Universalkabel U-DQ(ZN)BH, CPR Klasse Dca oder Cca abhängig von Lagerbestand
 Außenkabel A-DQ(ZN)B2Y
 Kabeldaten, siehe separate Kabeldatenblätter.

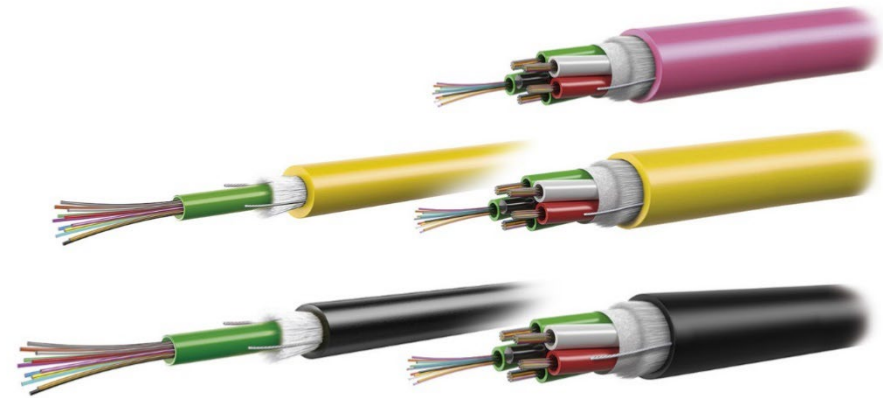

Fasertypen:

Mit allen gängigen Fasertypen lieferbar.
 Standardmäßig biegeunempfindliche Fasern.
 Faserdaten, siehe separate Faserdatenblätter.

Steckertypen:

Mit allen gängigen Steckverbindern lieferbar.
 Steckerdaten, siehe separate Steckerdatenblätter.

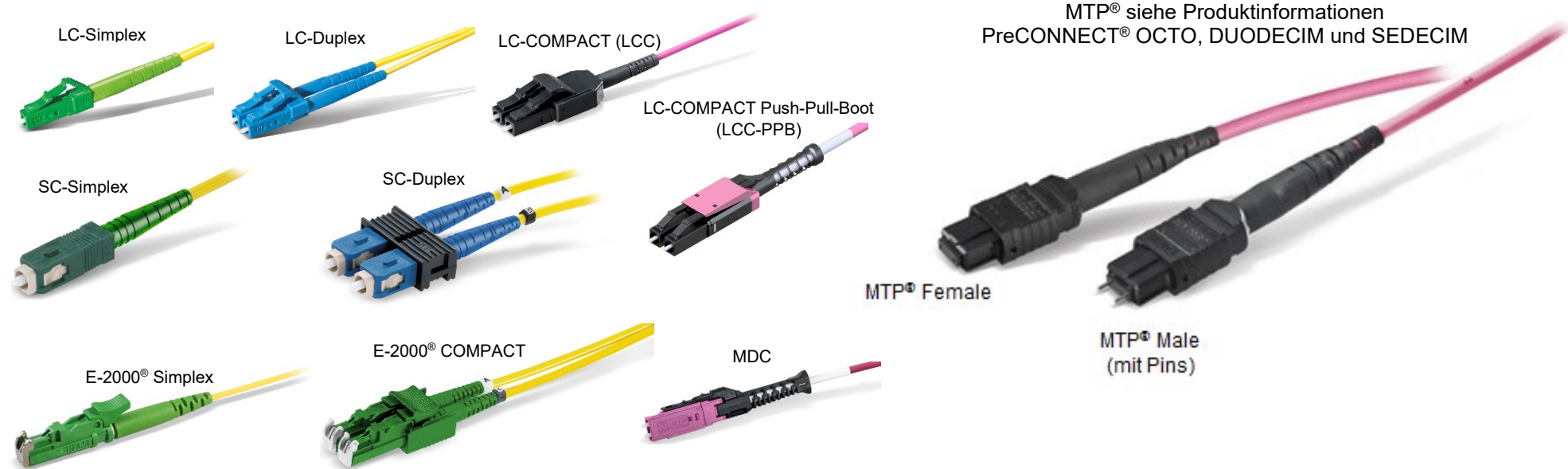

Anwendung von PreCONNECT® STANDARD Trunks und Patchkabeln mit LC-COMPACT (LCC) und LC-COMPACT Push-Pull-Boot (LCC-PPB) in unseren 19" Gehäusesystemen und Trunk-Peitschenlängen:

19" Gehäusesystem	LC-Duplex Portdichte pro HE	Trunks mit LCC	Trunks mit LCC-PPB	Patchkabel mit LCC	Patchkabel mit LCC-PPB	Trunk-Peitschenlängen
SMAP-G2 SD	48	✓	✗	✓	✗	Standard gestufte „A-Peitschenlänge“
SMAP-G2 HD	72	✓	empfohlen	✗	✓ muss	
SMAP-G2 UHD	96	✗	✓ muss	✗	✓ muss	
Konventionelle	24	✓	✗	✓	✗	Standard gestufte „A-Peitschenlänge“
ODF LARO	144 in 5 ETSI HE	✓	empfohlen	✗	✓ muss	Extended gestufte „E-Peitschenlänge“

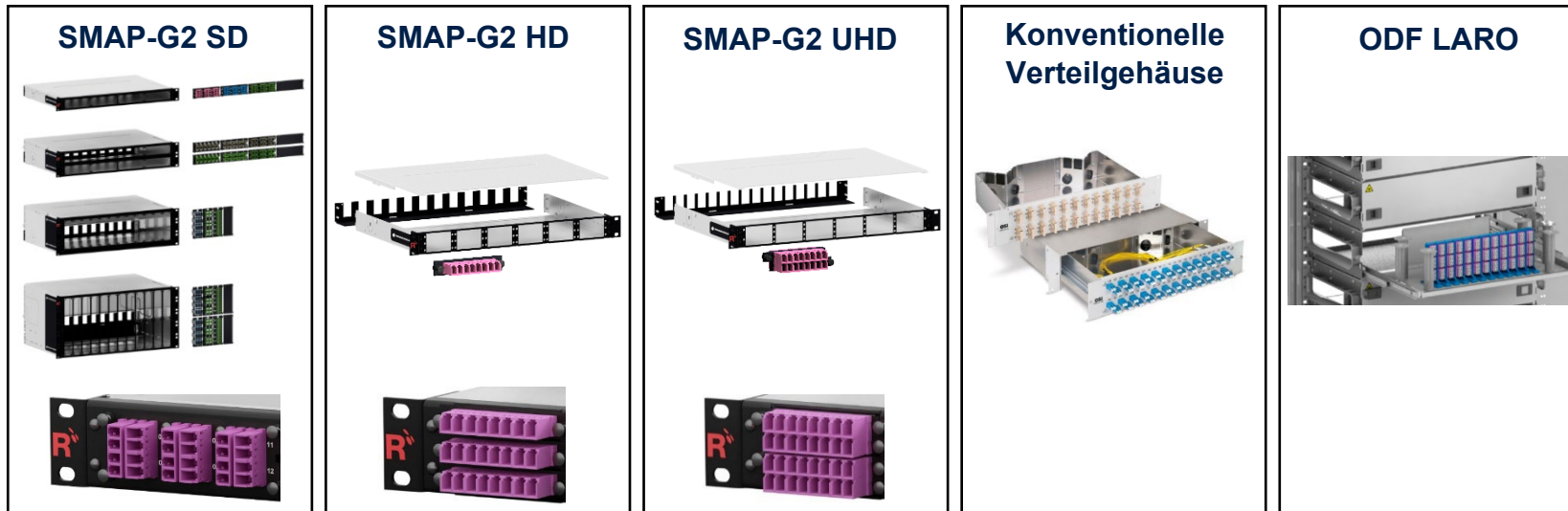

LC-COMPACT (LCC)



LC-COMPACT Push-Pull-Boot (LCC-PPB)



**PreCONNECT® STANDARD Trunks
mit Innenkabel I-B(ZN)BH
CPR Klasse B2ca:**

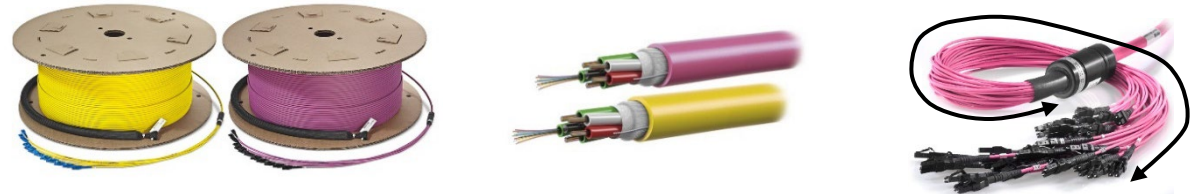

In ODF LARO Gehäusen müssen PreCONNECT® STANDARD Trunks mit Extended gestuften „E-Peitschenlänge“ eingesetzt werden.

Bestellnummern							
Kanal/ Faser	Steckverbinder beidseitig	Mit Standard gestuften „A-Peitschenlänge“ passend für alle SMAP und konventionelle Gehäuse			Mit Extended gestuften „E-Peitschenlänge“ passend für ODF LARO Gehäuse		
		SM PC 0°	SM APC 8°	OM4	SM PC 0°	SM APC 8°	OM4
6/12	LCC	024A0195G657A1	024A0143G657A1	024A0142OM4	024E0195G657A1	024E0143G657A1	024E0142OM4
	LCC-PPB	024A0225G657A1	024A0226G657A1	024A0227OM4	024E0225G657A1	024E0226G657A1	024E0227OM4
	MDC	auf Anfrage	auf Anfrage	auf Anfrage	auf Anfrage	auf Anfrage	auf Anfrage
8/16	LCC	024A01187G657A1	auf Anfrage	024A0188OM4	auf Anfrage	auf Anfrage	auf Anfrage
	LCC-PPB	auf Anfrage	auf Anfrage	auf Anfrage	auf Anfrage	auf Anfrage	auf Anfrage
	MDC	024A0260G657A1	auf Anfrage	024A0259OM4	auf Anfrage	auf Anfrage	auf Anfrage
12/24	LCC	024A0175G657A1	024A0144G657A1	024A0127OM4	024E0175G657A1	024E0144G657A1	024E0127OM4
	LCC-PPB	024A0228G657A1	024A0229G657A1	024A0230OM4	024E0228G657A1	024E0229G657A1	024E0230OM4
	MDC	024A0244G657A1	auf Anfrage	024A0261OM4	auf Anfrage	auf Anfrage	auf Anfrage
16/32	LCC	024A0163G657A1	auf Anfrage	024A0165OM4	auf Anfrage	auf Anfrage	auf Anfrage
	LCC-PPB	auf Anfrage	auf Anfrage	auf Anfrage	auf Anfrage	auf Anfrage	auf Anfrage
	MDC	024A0262G657A1	auf Anfrage	024A0263OM4	auf Anfrage	auf Anfrage	auf Anfrage
18/36	LCC	024A0100G657A1	auf Anfrage	024A0101OM4	auf Anfrage	auf Anfrage	auf Anfrage
	LCC-PPB	auf Anfrage	auf Anfrage	auf Anfrage	auf Anfrage	auf Anfrage	auf Anfrage
	MDC	auf Anfrage	auf Anfrage	auf Anfrage	auf Anfrage	auf Anfrage	auf Anfrage
24/48	LCC	024A0102G657A1	024A0126G657A1	024A0103OM4	024E0102G657A1	024E0126G657A1	024E0103OM4
	LCC-PPB	024A0231G657A1	024A0232G657A1	024A0233OM4	024E0231G657A1	024E0232G657A1	024E0233OM4
	MDC	024A0246G657A1	auf Anfrage	024A0247OM4	auf Anfrage	auf Anfrage	auf Anfrage

Technische Daten von Steckern, Fasern und Kabeln auf Anfrage per Produktsteckbrief der Trunks Ihrer Wahl.

PreCONNECT® STANDARD Trunks
 mit Innenkabel I-B(ZN)BH
 CPR Klasse B2ca:

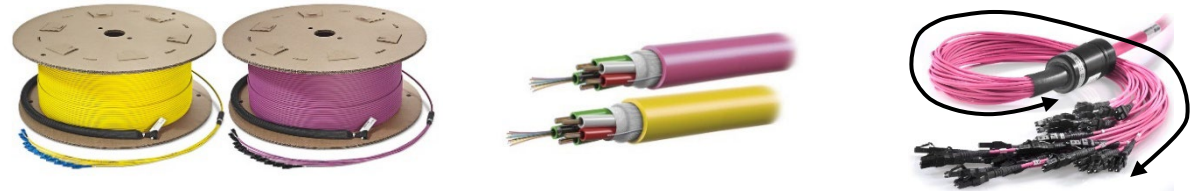

In ODF LARO Gehäusen müssen PreCONNECT® STANDARD Trunks mit Extended gestuften „E-Peitschenlänge“ eingesetzt werden.

Bestellnummern							
Kanal/ Faser	Steckverbinder beidseitig	Mit Standard gestuften „A-Peitschenlänge“ passend für alle SMAP und konventionelle Gehäuse			Mit Extended gestuften „E-Peitschenlänge“ passend für ODF LARO Gehäuse		
		SM PC 0°	SM APC 8°	OM4	SM PC 0°	SM APC 8°	OM4
32/64	LCC	024A0161G657A1	auf Anfrage	024A0164OM4	auf Anfrage	auf Anfrage	auf Anfrage
	LCC-PPB	auf Anfrage	auf Anfrage	auf Anfrage	auf Anfrage	auf Anfrage	auf Anfrage
	MDC	024A0256G657A1	auf Anfrage	024A0248OM4	auf Anfrage	auf Anfrage	auf Anfrage
36/72	LCC	024A0174G657A1	024A0176G657A1	024A0105OM4	auf Anfrage	auf Anfrage	auf Anfrage
	LCC-PPB	auf Anfrage	auf Anfrage	auf Anfrage	auf Anfrage	auf Anfrage	auf Anfrage
	MDC	auf Anfrage	auf Anfrage	auf Anfrage	auf Anfrage	auf Anfrage	auf Anfrage
48/96	LCC	024A0106G657A1	024A0128G657A1	024A0107OM4	024E0106G657A1	024E0128G657A1	024E0107OM4
	LCC-PPB	024A0234G657A1	024A0235G657A1	024A0236OM4	024E0234G657A1	024E0235G657A1	024E0236OM4
	MDC	auf Anfrage	auf Anfrage	auf Anfrage	auf Anfrage	auf Anfrage	auf Anfrage
64/128	LCC	024A0183G657A1	auf Anfrage	024A0162OM4	auf Anfrage	auf Anfrage	auf Anfrage
	LCC-PPB	auf Anfrage	auf Anfrage	auf Anfrage	auf Anfrage	auf Anfrage	auf Anfrage
	MDC	024A0258G657A1	auf Anfrage	024A0257OM4	auf Anfrage	auf Anfrage	auf Anfrage
72/144	LCC	024A0108G657A1	024A0129G657A1	024A0109OM4	024E0108G657A1	024E0129G657A1	024E0109OM4
	LCC-PPB	024A0237G657A1	024A0238G657A1	024A0239OM4	024E0237G657A1	024E0238G657A1	024E0239OM4
	MDC	auf Anfrage	auf Anfrage	auf Anfrage	auf Anfrage	auf Anfrage	auf Anfrage

Technische Daten von Steckern, Fasern und Kabeln auf Anfrage per Produktsteckbrief der Trunks Ihrer Wahl.

**PreCONNECT® STANDARD Trunks
mit Innenkabel I-B(ZN)BH
CPR Klasse B2ca:**

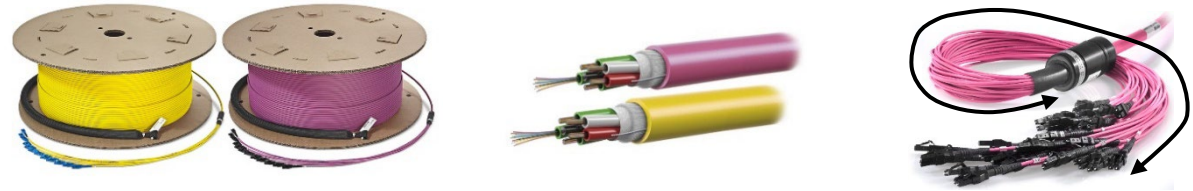

In ODF LARO Gehäusen müssen PreCONNECT® STANDARD Trunks mit Extended gestuften „E-Peitschenlänge“ eingesetzt werden.

Bestellnummern							
Kanal/ Faser	Steckverbinder beidseitig	Mit Standard gestuften „A-Peitschenlänge“ passend für alle SMAP und konventionelle Gehäuse			Mit Extended gestuften „E-Peitschenlänge“ passend für ODF LARO Gehäuse		
		SM PC 0°	SM APC 8°	OM4	SM PC 0°	SM APC 8°	OM4
6/12	SC-Duplex	auf Anfrage	auf Anfrage	auf Anfrage	auf Anfrage	auf Anfrage	auf Anfrage
	E-2000® Simplex	auf Anfrage	auf Anfrage	auf Anfrage	auf Anfrage	auf Anfrage	auf Anfrage
12/24	SC-Duplex	024A0179G657A1	auf Anfrage	024A0178OM4	024E0179G657A1	auf Anfrage	024E0178OM4
	E-2000® Simplex	auf Anfrage	auf Anfrage	auf Anfrage	auf Anfrage	auf Anfrage	auf Anfrage
24/48	SC-Duplex	024A0147G657A1	024A0177G657A1	024A0169OM4	024E0147G657A1	024E0177G657A1	024E0169OM4
	E-2000® Simplex	auf Anfrage	024A0149G657A1	auf Anfrage	auf Anfrage	024E0149G657A1	auf Anfrage
48/96	SC-Duplex	auf Anfrage	auf Anfrage	auf Anfrage	auf Anfrage	auf Anfrage	auf Anfrage
	E-2000® Simplex	auf Anfrage	auf Anfrage	auf Anfrage	auf Anfrage	auf Anfrage	auf Anfrage
72/144	SC-Duplex	auf Anfrage	auf Anfrage	auf Anfrage	auf Anfrage	auf Anfrage	auf Anfrage
	E-2000® Simplex	auf Anfrage	auf Anfrage	auf Anfrage	auf Anfrage	auf Anfrage	auf Anfrage

Technische Daten von Steckern, Fasern und Kabeln auf Anfrage per Produktsteckbrief der Trunks Ihrer Wahl.

**PreCONNECT® STANDARD Trunks
mit Universalkabel U-DQ(ZN)BH
CPR Klasse Dca oder Cca
abhängig von Lagerbestand:**



In ODF LARO Gehäusen müssen PreCONNECT® STANDARD Trunks mit Extended gestuften „E-Peitschenlänge“ eingesetzt werden.

Bestellnummern							
Kanal/ Faser	Steckverbinder beidseitig	Mit Standard gestuften „A-Peitschenlänge“ passend für alle SMAP und konventionelle Gehäuse			Mit Extended gestuften „E-Peitschenlänge“ passend für ODF LARO Gehäuse		
		SM PC 0°	SM APC 8°	OM4	SM PC 0°	SM APC 8°	OM4
6/12	LCC	031A1800G657A1	031A1831G657A1	031A1810OM4	031E1800G657A1	031E1831G657A1	031E1810OM4
	LCC-PPB	auf Anfrage	auf Anfrage	auf Anfrage	auf Anfrage	auf Anfrage	auf Anfrage
	SC-Duplex	031A1504G657A1	auf Anfrage	031A1604OM4	031E1504G657A1	auf Anfrage	031E1604OM4
	E-2000® Simplex	auf Anfrage	031A1013G657A1	auf Anfrage	auf Anfrage	031E1013G657A1	auf Anfrage
12/24	LCC	031A1801G657A1	031A1808G657A1	031A1811OM4	031E1801G657A1	031E1808G657A1	031E1811OM4
	LCC-PPB	auf Anfrage	auf Anfrage	auf Anfrage	auf Anfrage	auf Anfrage	auf Anfrage
	SC-Duplex	031A1506G657A1	auf Anfrage	031A1606OM4	031E1506G657A1	auf Anfrage	031E1606OM4
	E-2000® Simplex	auf Anfrage	031A1015G657A1	auf Anfrage	auf Anfrage	031E1015G657A1	auf Anfrage
24/48	LCC	031A1803G657A1	031A1807G657A1	031A1813OM4	031E1803G657A1	031E1807G657A1	031E1813OM4
	LCC-PPB	auf Anfrage	auf Anfrage	auf Anfrage	auf Anfrage	auf Anfrage	auf Anfrage
	SC-Duplex	031A1508G657A1	auf Anfrage	031A1608OM4	031E1508G657A1	auf Anfrage	031E1608OM4
	E-2000® Simplex	auf Anfrage	031A1016G657A1	auf Anfrage	auf Anfrage	031E1016G657A1	auf Anfrage
48/96	LCC	031A1805G657A1	auf Anfrage	031A1815OM4	031E1805G657A1	auf Anfrage	031E1815OM4
	LCC-PPB	auf Anfrage	auf Anfrage	auf Anfrage	auf Anfrage	auf Anfrage	auf Anfrage
	SC-Duplex	031A1511G657A1	auf Anfrage	031A1611OM4	031E1511G657A1	auf Anfrage	031E1611OM4
	E-2000® Simplex	auf Anfrage	031A1009G657A1	auf Anfrage	auf Anfrage	031E1009G657A1	auf Anfrage
72/144	LCC	031A1806G657A1	auf Anfrage	031A1816OM4	031E1806G657A1	auf Anfrage	031E1816OM4
	LCC-PPB	auf Anfrage	auf Anfrage	auf Anfrage	auf Anfrage	auf Anfrage	auf Anfrage
	SC-Duplex	031A1510G657A1	auf Anfrage	031A1610OM4	031E1510G657A1	auf Anfrage	031E1610OM4
	E-2000® Simplex	auf Anfrage	031A1018G657A1	auf Anfrage	auf Anfrage	031E1018G657A1	auf Anfrage

Technische Daten von Steckern, Fasern und Kabeln auf Anfrage per Produktsteckbrief der Trunks Ihrer Wahl.

PreCONNECT® STANDARD Trunks mit Außenkabel A-DQ(ZN)B2Y:

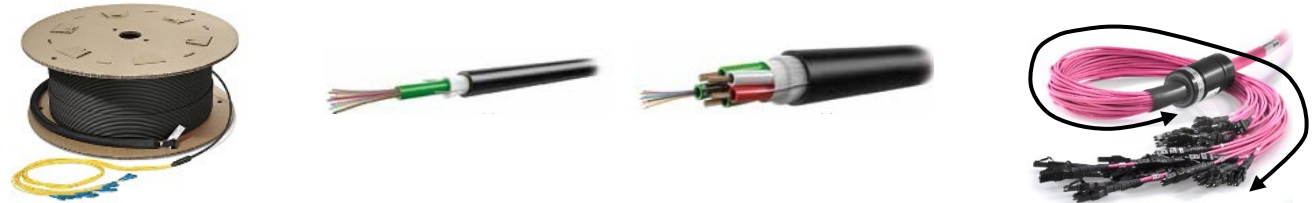

In ODF LARO Gehäusen müssen PreCONNECT® STANDARD Trunks mit Extended gestuften „E-Peitschenlänge“ eingesetzt werden.

Bestellnummern							
Kanal/ Faser	Steckverbinder beidseitig	Mit Standard gestuften „A-Peitschenlänge“ passend für alle SMAP und konventionelle Gehäuse			Mit Extended gestuften „E-Peitschenlänge“ passend für ODF LARO Gehäuse		
		SM PC 0°	SM APC 8°	OM4	SM PC 0°	SM APC 8°	OM4
6/12	LCC	010A2079G657A1	auf Anfrage	010A2080OM4	010E2079G657A1	auf Anfrage	010E2080OM4
	LCC-PPB	auf Anfrage	auf Anfrage	auf Anfrage	auf Anfrage	auf Anfrage	auf Anfrage
	SC-Duplex	010A1504G657A1	auf Anfrage	010A1604OM4	010E1504G657A1	auf Anfrage	010E1604OM4
	E-2000® Simplex	auf Anfrage	010A1013G657A1	auf Anfrage	auf Anfrage	010E1013G657A1	auf Anfrage
12/24	LCC	010A2077G657A1	auf Anfrage	010A2078OM4	010E2077G657A1	auf Anfrage	010E2078OM4
	LCC-PPB	auf Anfrage	auf Anfrage	auf Anfrage	auf Anfrage	auf Anfrage	auf Anfrage
	SC-Duplex	010A1506G657A1	auf Anfrage	010A1606OM4	010E1506G657A1	auf Anfrage	010E1606OM4
	E-2000® Simplex	auf Anfrage	010A1015G657A1	auf Anfrage	auf Anfrage	010E1015G657A1	auf Anfrage
24/48	LCC	010A1801G657A1	auf Anfrage	010A1813OM4	010E1801G657A1	auf Anfrage	010E1813OM4
	LCC-PPB	auf Anfrage	auf Anfrage	auf Anfrage	auf Anfrage	auf Anfrage	auf Anfrage
	SC-Duplex	010A1508G657A1	auf Anfrage	010A1608OM4	010E1508G657A1	auf Anfrage	010E1608OM4
	E-2000® Simplex	auf Anfrage	010A1016G657A1	auf Anfrage	auf Anfrage	010E1016G657A1	auf Anfrage
48/96	LCC	010A2075G657A1	auf Anfrage	010A2076OM4	010E2075G657A1	auf Anfrage	010E2076OM4
	LCC-PPB	auf Anfrage	auf Anfrage	auf Anfrage	auf Anfrage	auf Anfrage	auf Anfrage
	SC-Duplex	010A1511G657A1	auf Anfrage	auf Anfrage	010E1511G657A1	auf Anfrage	auf Anfrage
	E-2000® Simplex	auf Anfrage	010A1009G657A1	auf Anfrage	auf Anfrage	010E1009G657A1	auf Anfrage
72/144	LCC	010A1806G657A1	auf Anfrage	010A1816OM4	010E1806G657A1	auf Anfrage	010E1816OM4
	LCC-PPB	auf Anfrage	auf Anfrage	auf Anfrage	auf Anfrage	auf Anfrage	auf Anfrage
	SC-Duplex	010A1510G657A1	auf Anfrage	auf Anfrage	010E1510G657A1	auf Anfrage	auf Anfrage
	E-2000® Simplex	auf Anfrage	010A1018G657A1	auf Anfrage	auf Anfrage	010E1018G657A1	auf Anfrage

Technische Daten von Steckern, Fasern und Kabeln auf Anfrage per Produktsteckbrief der Trunks Ihrer Wahl.

Über Rosenberger OSI:

Seit 1991 ist Rosenberger **Optical Solutions & Infrastructure** (Rosenberger OSI) ein anerkannter Experte für glasfaserbasierte Verbindungstechnik, Verkabelungslösungen und Infrastruktur-Services in den Bereichen Rechenzentren, Lokale Netzwerke, Mobilfunknetze und industrielle Anwendungen. Als integrierter Lösungsanbieter verfügen wir über hohe Expertise in der Entwicklung und operative Exzellenz in der Produktion von Systemlösungen für Kommunikationsnetze. Unsere umfassenden Serviceleistungen ermöglichen den sicheren und effizienten Betrieb digitaler Infrastrukturen. Diese Kombination verbunden mit unserer gelebten Kundenorientierung macht uns einzigartig und zu einem starken Partner im globalen Markt.

Rosenberger OSI ist seit 1998 Teil der global operierenden Rosenberger Gruppe, einem weltweit führenden Anbieter von Hochfrequenz-, Hochvolt- und Faseroptik-Verbindungs-lösungen mit Hauptsitz in Deutschland.

Weitere Informationen unter: www.rosenberger.com/osi

Rosenberger

Rosenberger-OSI GmbH & Co. OHG

Optical Solutions & Infrastructure | Endorferstr. 6 | 86167 Augsburg | Telefon: +49 821 24924-0
info-osi@rosenberger.com | www.rosenberger.com/osi

Rosenberger® is a registered trademark of Rosenberger Hochfrequenztechnik GmbH & Co. KG. All rights reserved. © Rosenberger 2022

Aus technischen Gründen müssen wir uns Abweichungen gegenüber den in der Produktinformation abgedruckten Darstellungen vorbehalten. Weitergabe an Dritte nur mit Genehmigung der Rosenberger-OSI GmbH & Co. OHG. Alle Rechte vorbehalten.

Erstellungsdatum: 23.08.2022

Gültig seit: 05.10.2022

Revision: 003